

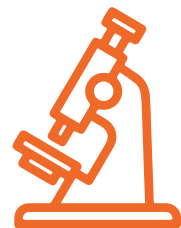

Ebtakar Plastic Tehran Manufacturing industries Co.

شرکت صنایع تولیدی ابتکار پلاستیک تهران

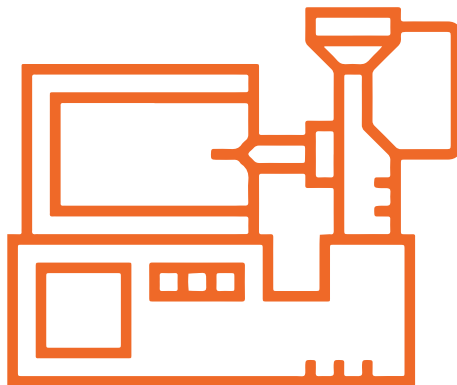

ساخت قالب تزریق پلاستیک
خدمات تزریق پلاستیک
خدمات آزمایشگاهی
کامپاندینگ مواد پلیمری



درباره ما

شرکت صنایع تولیدی ابتکار پلاستیک تهران (سهامی خاص)، از سال ۱۳۶۴ فعالیت خود در زمینه طراحی و ساخت قالب های صنعتی را شروع و در فاز توسعه موفق به تولید قطعات پلیمری، کامپاندینگ مواد و انجام آزمون های تخصصی کیفی با تکیه بر نیروی انسانی مجرب با بهره گیری از ماشین آلات تولیدی و تجهیزات مناسب آزمایشگاهی شد.

ابتکار پلاستیک تهران، در سال های بعد موفق به اخذ گواهی سیستم مدیریت کیفیت **IATF 16949 / ISO 9001:2015** از شرکت **RINA** ایتالیا و گرید **“B”** از شرکت طراحی مهندسی و تامین قطعات ایران خودرو (سایکو) گردید.

تداوم و ارتقاء توان تخصصی و تجربی این شرکت در ساخت و تولید، همواره افزایش رضایت مشتریان را به همراه داشته، به شکلی که در حال حاضر **تولید بالغ بر یکمصد و هشتاد قطعه** برای صنایع خودرو سازی و صنایع غیر خودرویی شامل سبد های صنعتی، کنتور های گاز و برق برای زنجیره تامین وزارت نیرو، قطعات پزشکی، قطعات پلیمری ساختمان و غیره را در سه سایت تولیدی خود به عهده دارد.

اهداف ابتکار پلاستیک

- ◆ درک صحیح از نیازهای مشتریان و تلاش در راستای تامین آن
- بهبود سطح کیفی محصولات
- ◆ تحویل قطعه در کوتاه ترین زمان ممکن
- حسن رفتار با مشتری

گواهینامه ها و مجوز ها

- ◆ گواهینامه ISO 9001:2015/ ISO IATF 16949 از شرکت RINA ایتالیا
- گواهینامه ISO/IEC 17025 از موسسه استاندارد و تحقیقات صنعتی ایران
- ◆ عضو انجمن صنایع همگن پلاستیک استان تهران
- عضو انجمن تولیدکنندگان مسترچ و آمیزه های پلیمری ایران
- ◆ پروانه بهره برداری از وزارت صنعت ، معدن و تجارت





محصولات و خدمات ابتکار پلاستیک

- ۱ ساخت انواع قالب های تزریق پلاستیک
- ۲ خدمات تزریق پلاستیک انواع قطعات پلیمری
- ۳ خدمات آزمایشگاهی بر پایه استاندارد های بین المللی
- ۴ کامپاندینگ مواد پلیمری

3



ساخت قالب تزریق پلاستیک

سازنده انواع قالب تزریق پلاستیک مطابق با نیاز مشتری و مشاوره تخصصی در زمینه طراحی و ساخت انواع قالب

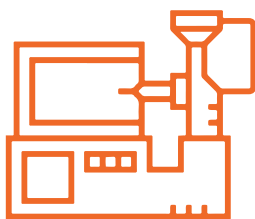

خدمات تزریق پلاستیک

تزریق تخصصی انواع قطعات پلیمری از ۱ تا ۴ هزار گرم (با تناژ ۸۰ الی ۸۰۰ تن) با دستگاه عمودی و افقی



خدمات آزمایشگاهی

اندازه گیری ابعادی با دستگاه VMS، استحکام کششی، اندازه گیری وزن، اندازه گیری نیرو، رنگ سنجی و تشخیص گرین محصول، چسبندگی رنگ و پرایمر پلیمرها، ضربه عادی، برودتی، مقاومت حرارتی، ضربه آیزود و چارپی، درصد خاکستر، اندازه گیری شاخص جریان مذاب (MFI)، سختی سنجی انواع لاستیک و پلاستیک، اندازه گیری دانسیته



کامپاندینگ مواد پلیمری

کامپاندها و آلیاژهای پلیمری

PP/ EPDM, PP/ PA, ABS/ PC

کامپاندهای پلیمری بر پایه

PA- POM- PC- PBT- ABS- TPE- PP- PE



A01

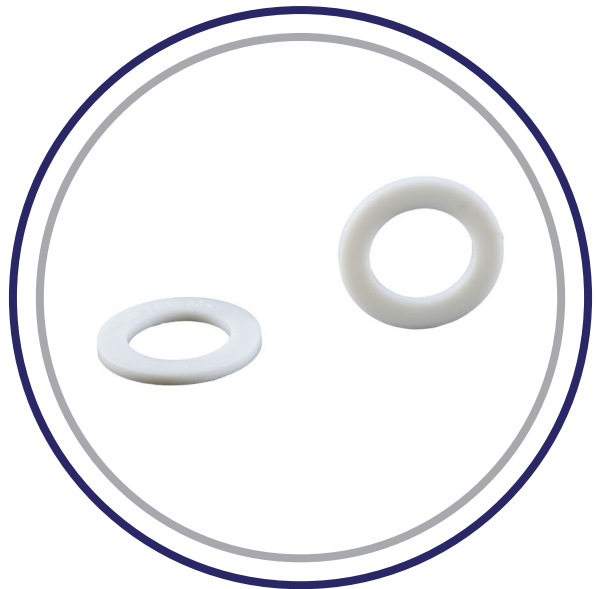

A02



A03



A04



A05

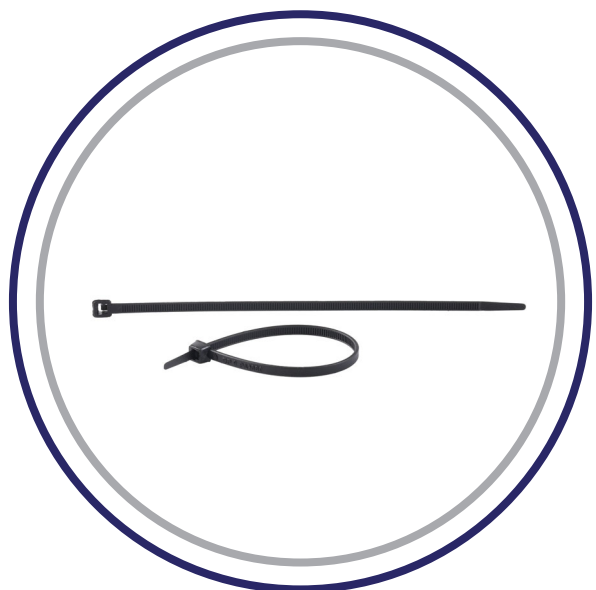

A07





A08



A09



A10



A11



A12



A13

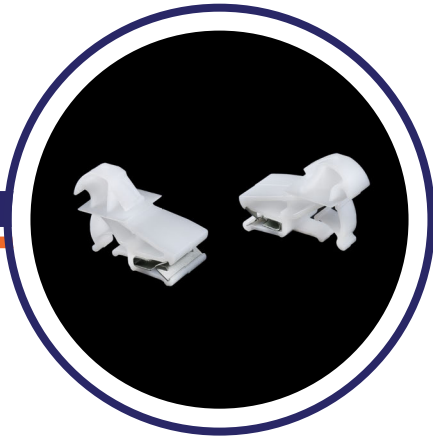

A14



A15



A16



A17

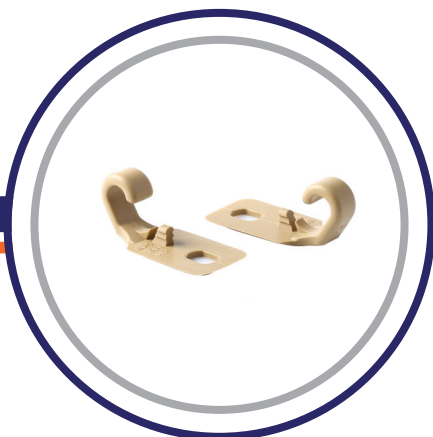

A18



A19



A20

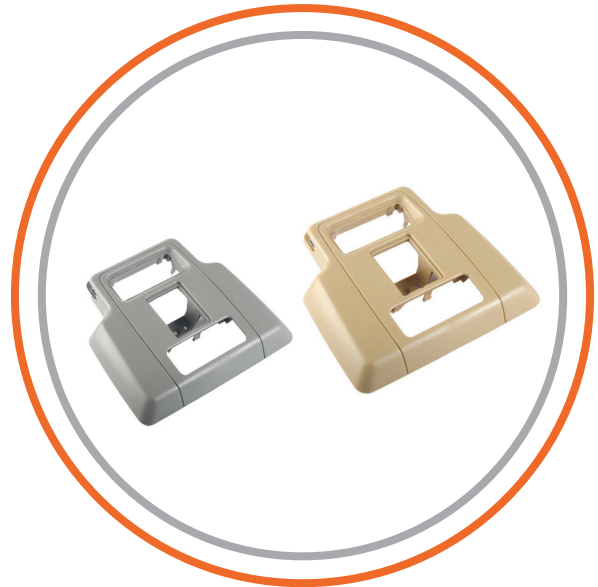

A21



A23



A24



A26



A28



A30



A31



A35

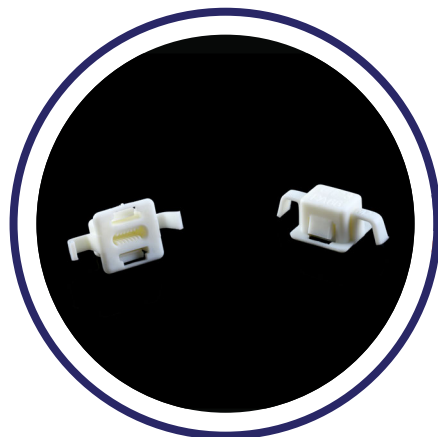

A36



A37



A46



A47



A49



A51



A52



A53



A54





A55

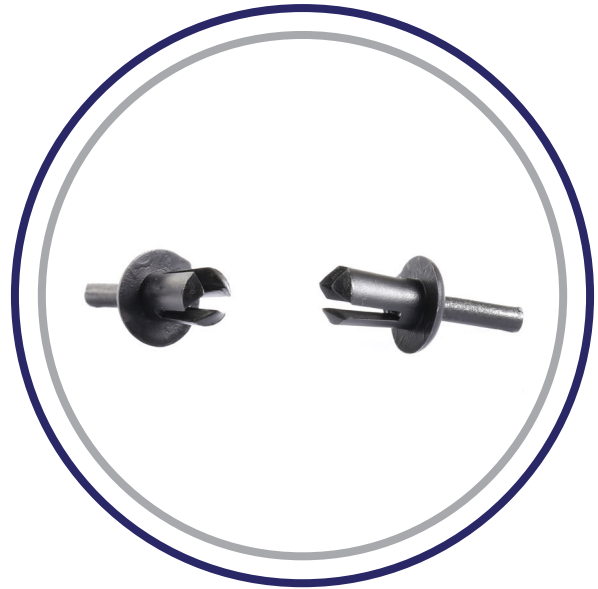

A56

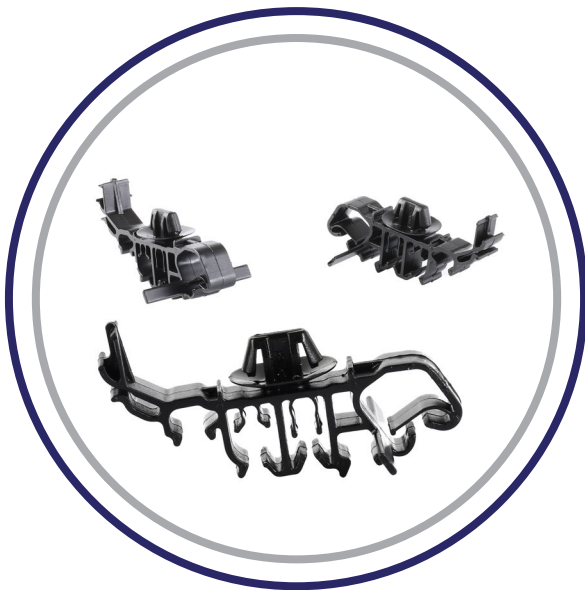

A57

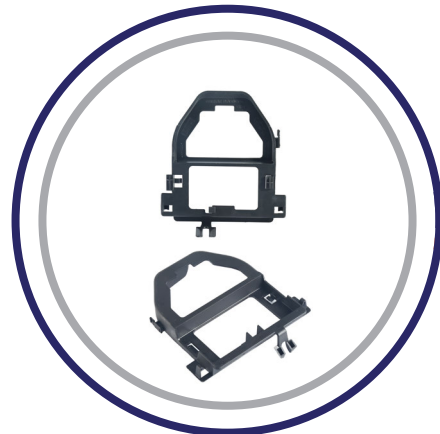

A58

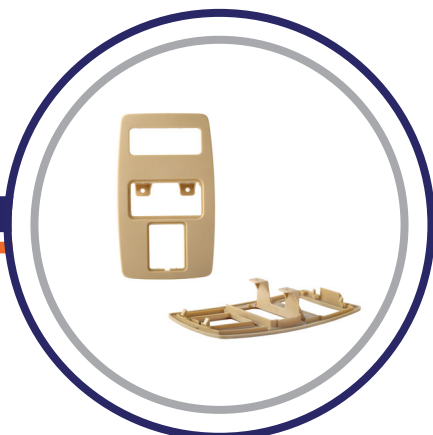

A59

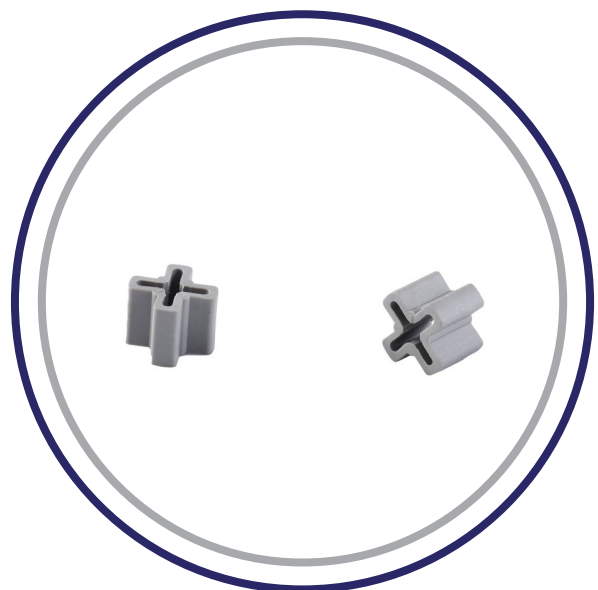

A60



A61



A62



A63



A64



A65



A66

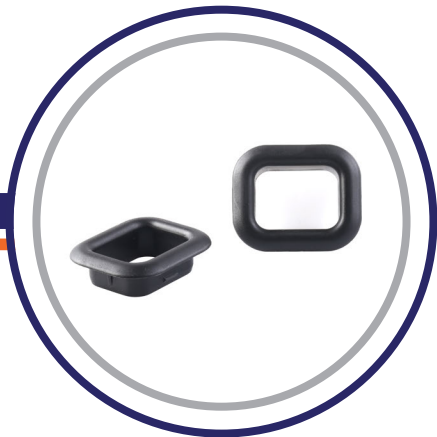

A67



A68



A69

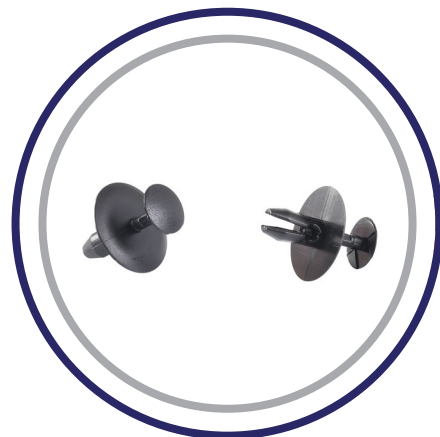

A70

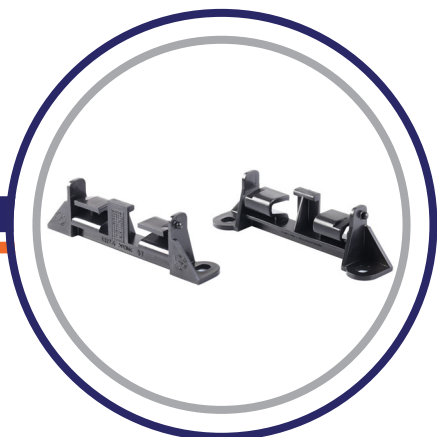

A79



A80



A81

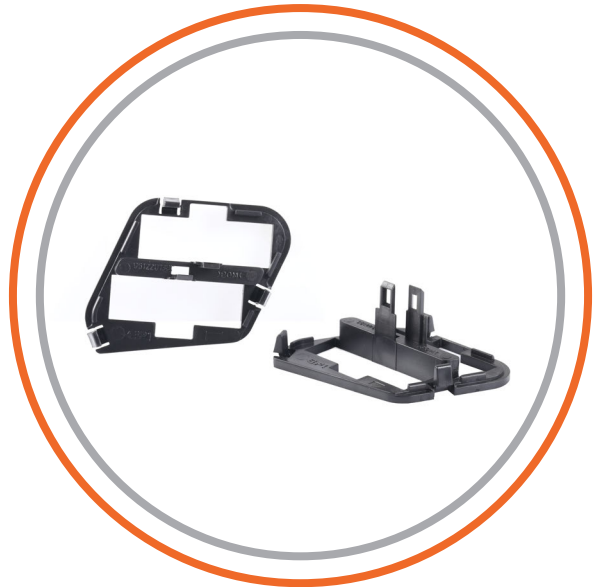

A82



A83



A84

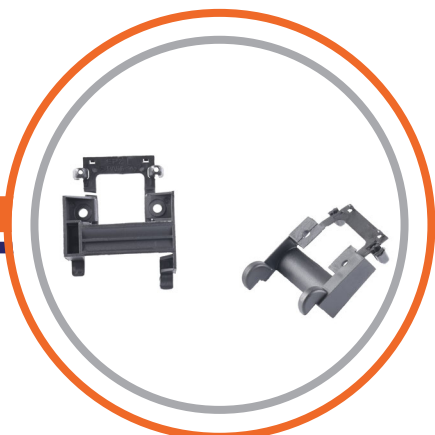

A86



A87

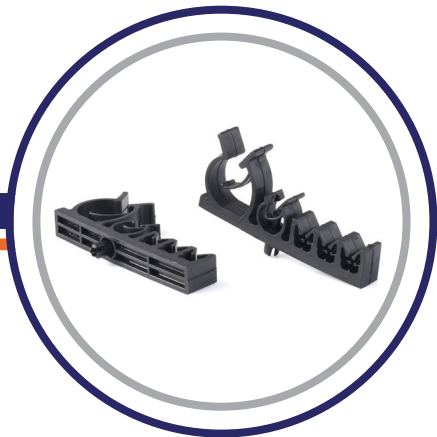

A88



A89



A90



A91



A93

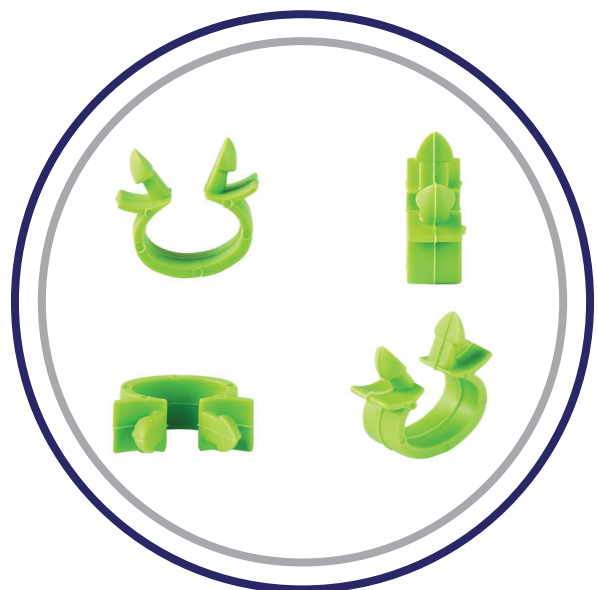

A94



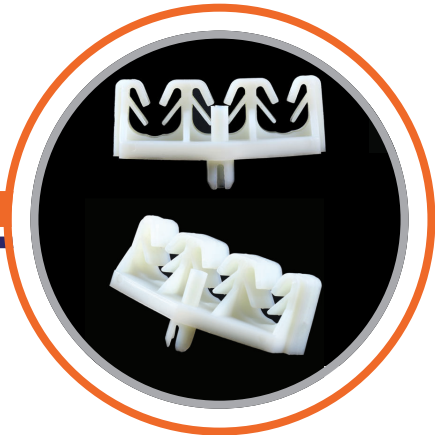

A95



A96



A97



A98



A99



A100

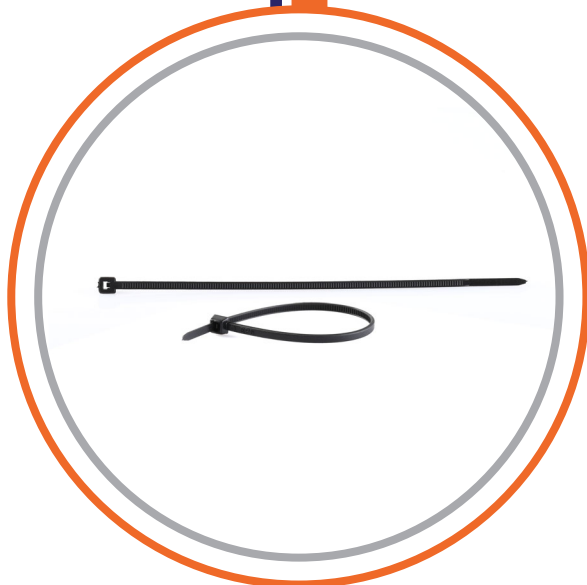

A102

A103

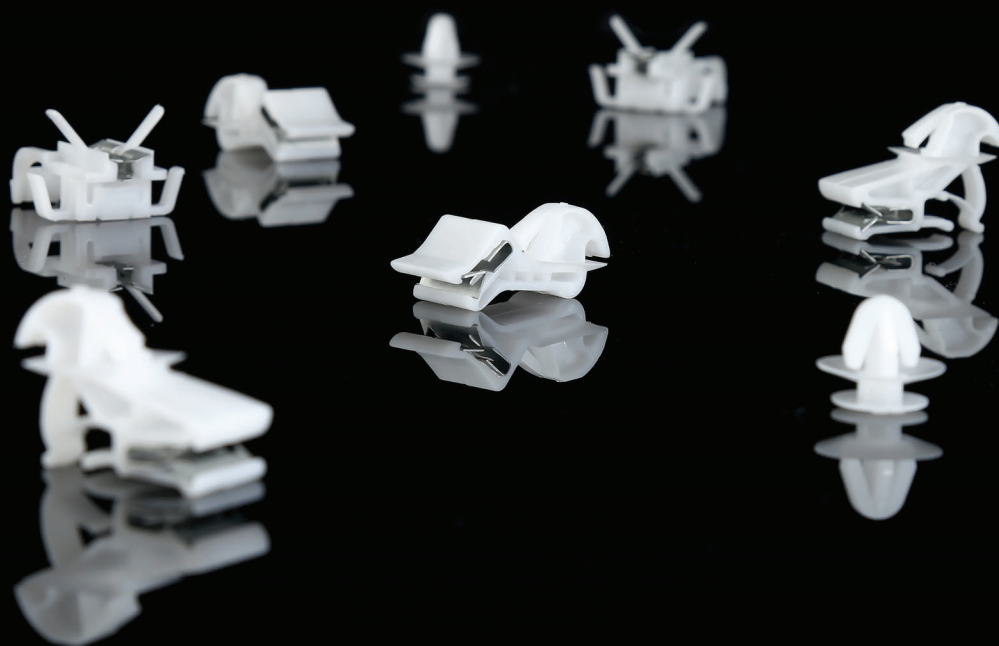

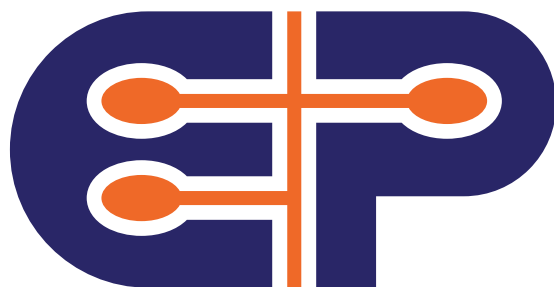

Ebtekar Plastic Tehran Manufacturing industries Co.
شرکت صنایع تولیدی ابتکار پلاستیک تهران

سایت ۱ و دفتر مرکزی: تهران، جاده آبعلی، خیابان سازمان
آب(شهید نشوه)، بلوار باباییان، ۱۵ متری نیلی، پلاک ۱
کدپستی: ۱۶۵۹۶۳۷۸۸۱
تلفن: ۵ - ۷۷۰۰۵۴۹۳

سایت ۲: جاده خاوران بعد از پلیس راه شریف آباد فاز یک
شهرک صنعتی خوارزمی، بلوار گلها، نبش گلایل ۱۳
کد پستی: ۳۳۹۳۱۹۲۴۹۴

انبار مرکزی: تهران، جاده آبعلی، خیابان سازمان آب، بلوار
شهید باباییان، خیابان نیلی، پلاک ۴۶
کدپستی: ۱۶۵۹۶۳۶۱۴۳

شماره واتساپ: ۰۹۹۲۷۳۴۴۲۳۴

شماره فکس: ۷۷۳۰۳۹۴۰

Email: eptteh@gmail.com

www.eptplast.com